

Instrucciones de seguridad	Instruções de segurança	Instructions de sécurité	Safety Instructions
<p>- Los terminales de entrada y salida de alimentación son peligrosos al tacto y requieren ser conectados por una persona cualificada.</p> <p>- El aparato debe conectarse a la instalación eléctrica con un interruptor de alimentación multipolar con una separación de contacto mínima de 3 mm en cada polo.</p>	<p>- Os terminais de entrada e saída de alimentação são perigosos ao tacto e requerem ser ligados por um técnico credenciado.</p> <p>- O aparelho deve ser ligado à instalação eléctrica com um interruptor de alimentação multipolar com uma separação entre contactos mínima de 3mm em cada polo.</p>	<p>- Les bornes de l'entrée et de la sortie de l'alimentation sont dangereuses au tact et doivent être reliées par une personne qualifiée.</p> <p>- L'appareil doit se connecter à l'installation électrique avec un interrupteur d'alimentation multipolaire avec une séparation minimum de 3 mm à chaque poteau.</p>	<p>- The input and output terminals are dangerous to the tact and it require a qualified person to be connected.</p> <p>- The unit should be connected to the mains using a multipolar power switch with a minimum separation of 3 mm at each pole</p>

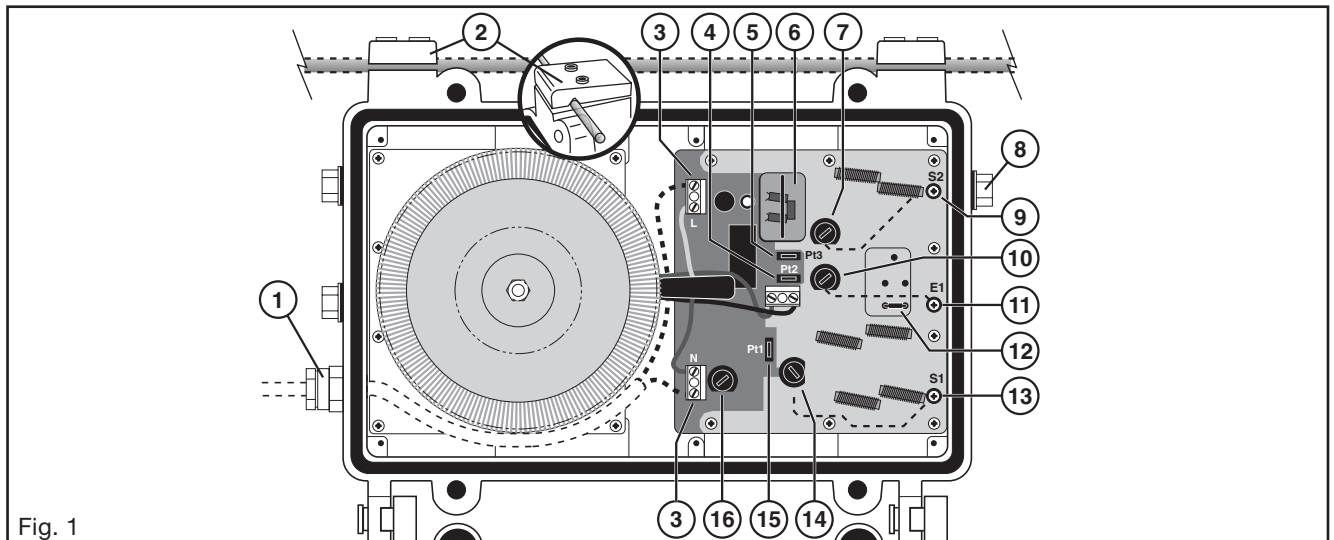

Fig. 1

Descripción:

- 1.- Entrada para el cable de red.
- 2.- Sistema de fijación.
- 3.- Conexión de RED.
- 4.- Puente que habilita el paso de corriente por la entrada E1.
- 5.- Puente que habilita el paso de corriente por la salida S2.
- 6.- Repartidor insertable opcional.
- 7.- Fusible de la salida S2.
- 8.- Tapón.
- 9.- Salida S2.
- 10.- Fusible de la entrada E1.
- 11.- Entrada E1.
- 12.- Puente insertable. Se puede sustituir por el repartidor insertable en el caso de usar las dos salidas (S1, S2). El puente se puede guardar pinchándolo en lugar del repartidor.
- 13.- Salida S1
- 14.- Fusible de la salida S1.
- 15.- Puente que habilita el paso de corriente por la salida S1.
- 16.- Fusible de RED.

Nota: Para garantizar la protección eléctrica del dispositivo, reemplace los fusibles solo por otros del mismo tipo y valor.

Configuración:

Asegúrese de que la fuente está desconectada de la RED antes de proceder a su configuración o manipulación.

Descrição:

- 1.- Entrada do cabo de rede.
- 2.- Sistema de fixação.
- 3.- Ligador de REDE.
- 4.- Ponte que possibilita a passagem de corrente pela entrada E1
- 5.- Ponte que possibilita a passagem de corrente pela saída S2.
- 6.- Repartidor insertável opcional.
- 7.- Fusível da saída S2.
- 8.- Proteção.
- 9.- Saída S2.
- 10.- Fusível da entrada E1.
- 11.- Entrada E1.
- 12.- Ponte insertável que se pode substituir pelo repartidor insertável no caso de usar duas saídas (S1, S2). A ponte que se pode guardar colocando-o no lugar do repartidor.
- 13.- Saída S1.
- 14.- Fusível da saída S1.
- 15.- Ponte que possibilita a passagem de corrente pela saída S1.
- 16.- Fusível de REDE.

Nota: Para garantir a proteção electrónica do dispositivo, substitua os fusíveis só por outros do mesmo tipo e valor.

Configuração:

Asegure-se de que a fonte está desligada da REDE antes de proceder a sua configuração e manipulação.

Description:

- 1.- Entrée câble secteur.
- 2.- Système de fixation.
- 3.- Branchement secteur.
- 4.- Pont qui permet le passage du courant par l'entrée E1.
- 5.- Pont qui permet le passage du courant par la sortie S2.
- 6.- Répartiteur insérable optionnel.
- 7.- Fusible sortie S2.
- 8.- Protection.
- 9.- Sortie S2.
- 10.- Fusible entrée E1.
- 11.- Entrée E1.
- 12.- Pont insérable. Peut être substitué par le répartiteur insérable dans le cas où les deux sorties (S1, S2) sont utilisées. Possibilité de conserver le pont en le posant à la place du répartiteur.
- 13.- Sortie S1.
- 14.- Fusible sortie S1.
- 15.- Pont qui permet le passage de courant par la sortie S1.
- 16.- Fusible secteur.

Nota: Pour garantir la protection électrique du dispositif ne remplacer les fusibles que par d'autres de mêmes caractéristiques.

Configuration:

Vérifier que le module soit de procéder à toutes manipulations.

Description:

- 1.- Mains cable input.
- 2.- Fixing system.
- 3.- Mains terminals.
- 4.- Bridge to select E1 input current bypass.
- 5.- Bridge to select the S2 output current bypass.
- 6.- Optional plug-in output splitter.
- 7.- S2 output fuse.
- 8.- Watertight.
- 9.- S2 output.
- 10.- E1 input fuse.
- 11.- E1 input.
- 12.- Plug-in bridge. It has to be replaced by the plug-in splitter. Whenever both S1 & S2 outputs are used. Stow it at the mentioned splitter place in paragraph 6.
- 13.- S1 output.
- 14.- S1 Output fuse.
- 15.- Bridge to select the S1 output current bypass.
- 16.- Mains voltage fuse.

Note: For ensuring electrical and fire risk protection, replace fuses only by those of same type and ratings.

Configuration:

Make sure that the unit is unplugged from the mains before to proceed with its internal configuration.

Televés

SCATV

Fuente de alimentación SCATV
 Fonte de alimentação SCATV
 Module d'alimentation SCATV
 SCATV Power supply unit

Ref. 5456

Para habilitar dos salidas de RF.
 Para possibilitar 2 saídas de RF.
 Pour permettre 2 sorties de RF.
 For enabling the two RF outputs.

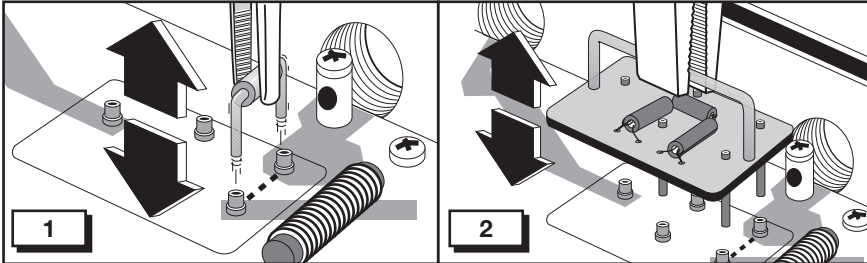

Configuración de fábrica. Permite el paso de señal entre la entrada E1 y la salida S1.

Configuração de fábrica. Permite a passagem de sinal entre a entrada E1 e a saída S1.

Configuration d'usine. Permet le passage de signaux entre l'entrée E1 et la sortie S1.

Factory set. It enables signal path from E1 input to S1 output. Insetción del repartidor.

Dispondrá de la señal de entrada en las dos salidas (S1, S2). Retire el puente 12 (fig.1) antes de insertar el repartidor 6 y retire el tapón 8 para tener acceso a S2.

Inserção do repartidor. Disporá de sinal de entrada nas duas saídas (S1, S2). Retire a ponte 12 (fig.1) antes de inserir o repartidor 6 e retire a proteção 8 para ter acesso a S2.

Insertion du répartiteur. Dispose du signal d'entrée aux 2 sorties (S1, S2). Retirer le pont 12 avant d'insérer le répartiteur 6 et retirer la protection 8 pour avoir accès à la S2.

Splitter plug-in bridge. It enables both S1 and S2 outputs. Remove bridge 12 (fig.1) before inserting the plug-in splitter and remove cup nut 8 for getting access to S2.

Alimentación por entrada / salidas
 Alimentação por entrada / saídas
 Alimentation par entrée / sorties
 Powering through input / outputs

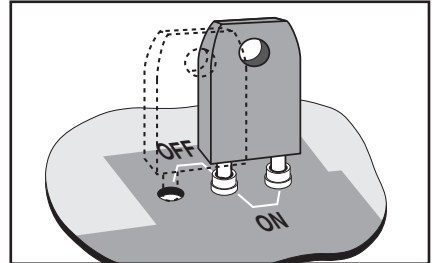

Paso de corriente por la entrada / salidas. Posición inicial OFF. Pónganse en ON los puentes 15, 4, 5 (fig.1) para disponer de tensión en S1, E1 y S2 respectivamente.

Passagem de corrente pela entrada / saídas. Posição inicial OFF. Por em ON as pontes 15, 4, 5 (fig.1) para dispor de tensão em S1, E1 e S2 respectivamente.



Passage de courant par entrée / sortie. Position initiale OFF. Mettre les ponts 15, 4, 5 sur ON (fig 1) pour disposer respectivement de courant à la sortie S1, E1 et S2.

Current bypass through input/outputs. Initial position OFF. Set to ON bridges 15, 4, 5 (fig.1) to obtain power through S1, E1 and S2 respectively.

Características técnicas / Características técnicas / Caractéristiques techniques / Technical specifications		
Alimentación / Alimentação / Alimentation / Power supply	(Vac)	230 +10 -20 % - 50/60 Hz
Tensión de salida / Tensão de saída / Niveau de sortie / Output voltage	(Vac)	57
Intensidad max. / Intensidade max. / Intensité maximum / Max. current	(A)	5
Pot. max. consumida / Pot. max. consumida Puissance consommation max. / Max. power consumption	(W)	375
Configuración / Configuração / Configuration / Configuration		1 2
Pérdidas E1-S1 / Perdas E1-S1 / Pertes E1, S1 / E1-S1 losses	(dB)	< 0,5 5 tip./tip./typ.
Pérdidas E1-S2 / Perdas E1-S2 / Pertes E1, S2 / E1-S2 losses	(dB)	- 4 tip./tip./typ.
Rechazo S1-S2 / Rejeição S1-S2 / Rejection / S1-S2 rejection	(dB)	- > 17 tip./tip./typ.
Margen freq. RF / Margem freq. RF / Bande de fréquence / Frequency range	(MHz)	5 ... 860 5 ... 860
Indice de protección / Índice de proteção / Indice protection / Protection index		IP 67

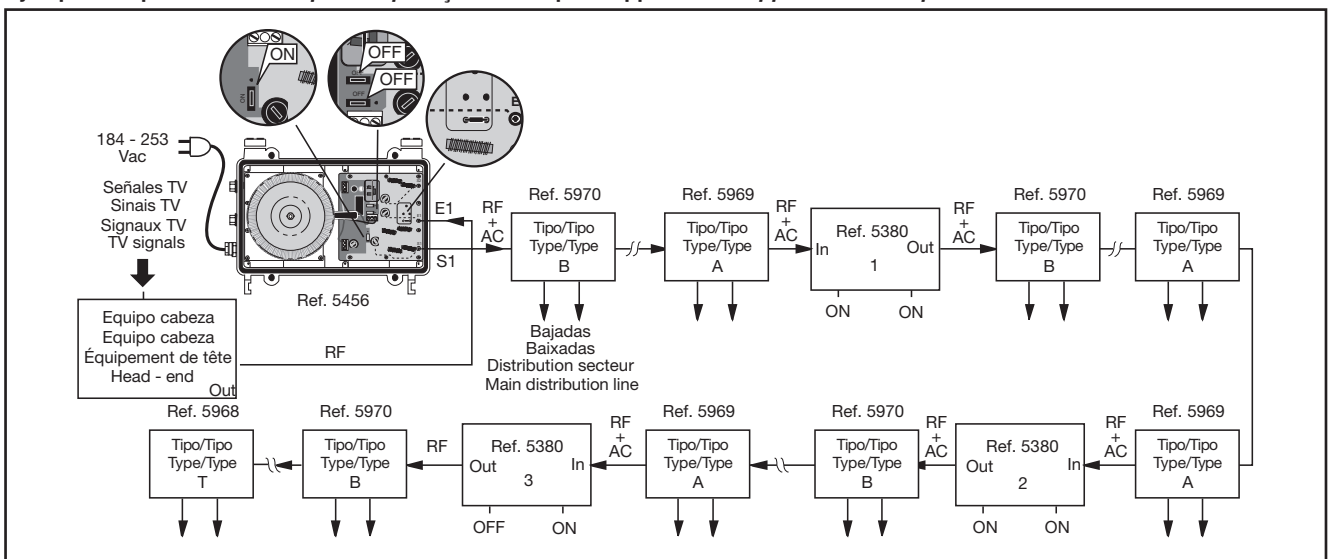
Ejemplo de aplicación / Exemplo de aplicação / Exemple d'application / Application example

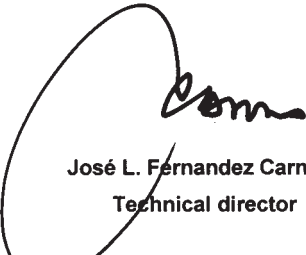

Televés	DECLARACIÓN DE CONFORMIDAD DECLARAÇÃO DE CONFORMIDADE DECLARATION DE CONFORMITE DECLARATION OF CONFORMITY
<p>Fabricante / Fabricante / Fabricant / Manufacturer: Televés S.A. Dirección/ Direção / Adresse / Address: Rúa B. Conxo, 17 15706 Santiago de Compostela SPAIN A-15010176</p> <p>NIF / VAT: A-15010176</p> <p>Declara bajo su exclusiva responsabilidad la conformidad del producto: <i>Declara sob sua exclusiva responsabilidade a conformidade do produto:</i> <i>Declare, sous notre responsabilité, la conformité du produit:</i> <i>Declare under our own responsibility the conformity of the product:</i></p> <p>Referencia/ Referencia / Référence / Reference: 5456 Marca / Marca / Marque / Mark: Televés</p> <p>Con los requerimientos de la Directiva de baja tensión 73 / 23 / CEE y Directiva EMC 89 / 336 / CEE, modificadas por la Directiva 93 / 68 / CEE, para cuya evaluación se ha utilizado las siguientes normas:</p> <p><i>Com as especificações da Directiva da baixa tensão 73 / 23 / CEE e Directiva EMC 89 / 336 / CEE, modificadas pela Directiva 93 / 68 / CEE, para cuja aprovação se aplicou as seguintes normas:</i></p> <p><i>Avec les spécifications des Directives 73/ 23 / CEE et 89 / 336 / CEE, modifiées par la directive 93 / 68 / CEE, pour l'évaluation on a appliqué les normes:</i></p> <p><i>With the Low Voltage Directive 73 / 23 / EEC and the EMC Directive 89 / 336 / EEC as last amended by Directive 93 / 68 / EEC requirements, for the evaluation regarding the Directive, the following standards were applied:</i></p> <p style="text-align: center;">EN 60065: 1998 EN 50083-1: 1993 / A1: 97 EN 50083-2: 1995 / A1: 97 EN 61000-4-2: 1995 EN 61000-3-2: 1995 EN 61000-3-3: 1995</p> <p style="text-align: center;">Santiago de Compostela, 28/10/2003</p> <p style="text-align: center;"> José L. Fernandez Carnero Technical director</p> <p style="text-align: center;"></p>	

SUCURSALES

BARCELONA C.P. 08940
C/ Sant Ferrán, 27
Cornellá - Barcelona
Telfs. 93 377 08 62
93 474 29 50
Fax 93 474 50 06
E-mail barcelona@televes.com

BILBAO C.P. 48150
Iberre kalea, módulo 16, pabellón 15-B
Sangroniz-Sondika
Tfnos. 94 471 12 02/94 471 24 78
Fax 94 471 14 93
bilbao@televes.com

A CORUÑA C.P. 15011
Gregorio Hernández 8.
Tfnos. 981 27 47 31 / 27 22 10
Fax 981 27 16 11
coruna@televes.com

LAS PALMAS C.P. 35006
Gral. Mas de Gaminde 26.
Tfnos. 928 23 11 22 / 23 12 42
Fax 928 23 13 66
laspalmas@televes.com

MADRID C.P. 28005
Paseo de los Pontones 11.
Tfnos. 91 474 52 21 / 474 52 22
Fax 91 474 54 21
madrid@televes.com

MURCIA C.P. 30010
Polígono Conver - C/ Río Pliego 22.
Tfnos. 968 26 31 44 / 26 31 77
Fax 968 25 25 76
murcia@televes.com

SEVILLA C.P. 41008
Pol. Ind. Store - C/ A-6. Nave 5
Tfnos. 95 443 64 50 / 443 58 00
Fax 95 443 96 93
sevilla@televes.com

TENERIFE C.P. 38108
Avda. El Paso, 25 - Los Majuelos
La Laguna.
Tfnos. 922 31 13 14 / 31 13 16
Fax 922 31 13 33
tenerife@televes.com

VALENCIA C.P. 46020
Plaza Jordi San Jordi s/n
Tfnos. 96 337 12 01 / 337 12 72
Fax 96 337 06 98
valencia@televes.com

VIGO C.P. 36204
Escultor Gregorio Fernández, 5
Tfnos. 986 42 33 87 / 42 40 44
Fax 986 42 37 94
vigo@televes.com

TELEVES ELECTRONICA

PORTUGUESA

MAIA - OPORTO

Via . Dr Francisco Sa Carneiro. Lote 17.
ZONA Ind. MAIA 1. Sector-X MAIA.
C.P. 4470 BARCA
Tel. 351 22 9418313
Fax 351 22 9488719/9416180
televes.pt@televes.com

LISBOA

C.P. 1000 Rua Augusto Gil 21-A.
Tel. 351 21 7932537
Fax 351 21 7932418
televes.lisboa.pt@televes.com

TELEVES UNITED

KINGDOM LTD

Unit 11 Hill Street, Industrial State
CWMBRAN, GWENT NP44 7PG. (United Kingdom)
Tel. 44 01 633 87 58 21
Fax 44 01 633 86 63 11
televes.uk@televes.com

TELEVES FRANCE S.A.R.L.

Parc des Arpents, 12 Rue du Pré des Aulnes.
77340 PONTAULT-COMBAULT.(France)
Tel. 33 01 60 18 30 40.
Fax 33 01 60 18 30 49.
televes.fr@televes.com

TELEVES MIDDLE EAST FZE

P.O. Box 17199
JEBEL ALI FREE ZONE DUBAI,
UNITED ARAB EMIRATES
Tel. 9714 88 343 44
Fax. 9714 88 346 44
televes.me@televes.com

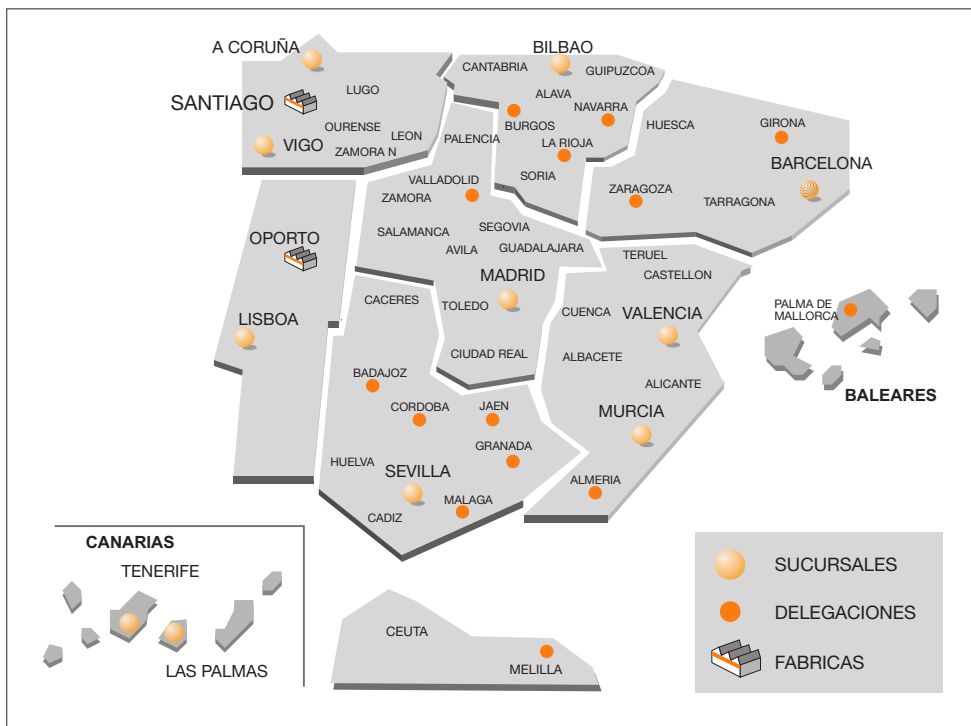

DELEGACIONES

ALMERIA C.P. 04008
Campogris 9.
Tfno. 950 23 14 43
Fax 950 23 14 43
almeria@televes.com

BURGOS C.P.09188
C/Real, s/n,
San Adrián de Juarros
Tfno. 947 56 04 58/
670 73 75 86

CACERES/ BADAJOZ
C.P. 06010
C/Jacobo Rodríguez
Pereira, nº11-Oficina
Tfno. 924 20 74 83
670 70 21 93
Fax. 924 20 01 15
saerco@terra.es

GIRONA C.P. 17190 (Salt)
Ramón Sambola. 9º Ent. 1º.
Tfno. 972 23 25 43
607 23 88 40
rrh000@teletel.es

GRANADA
Tfno. 958 13 78 29
Móvil: 609 62 70 96
juros@televes.com

JAEN C.P.23007
Hermanos Pinzón, 8-bajo
Tfnos. 953 29 50 40 / 953 29 52 21
639 98 44 89
Fax 953 29 52 10
pablobiesa@infonegocio.com

LA RIOJA C.P.26004
San Prudencio 19. bajo
Tfno. 941 23 35 24
Fax 941 25 50 78
r.grijalba@cgac.es

MALAGA C.P.29004
Polígono de Santa Barbara
C/ Fidias 13.
Tfno. 95 223 98 81
Fax 95 217 37 30
maxelmal@callsoft.es

MELILLA C.P.52006
Pº Marítimo Mir Berlanga, 17
Edif. Antares, C, 4ºB
Tfno. 600 45 35 13
Fax 600 43 35 14
ajruiz@e-ictel.com

NAVARRA C.P.(Pamplona) 31007
Avda. Sancho el Fuerte 9.
Tfno. 948 27 35 10
Fax 948 17 41 49
jazpeitia@cin.es

PALMA DE MALLORCA
C.P. 07007
Ferrer de Pallares 45. bajo D.
Tfno. 971 24 70 02
Fax 971 24 53 42
mallorca@televes.com

**SALAMANCA
ZAMORA
VALLADOLID** C.P. 47008
C/ Arrecife 12.
Tfno. 983 22 36 66
Fax 983 22 36 66
fernandoharguindey@hotmail.com

**HUESCA
ZARAGOZA**
C.P. 50002
C/ Monasterio de Alahón 1-3.
Tfno. 976 41 12 73
Fax 976 59 86 86
zaragoza@televes.com

Televes

Rúa B. de Conxo, 17 -15706 SANTIAGO DE COMPOSTELA
Tel. 981 52 22 00 Fax 981 52 22 62

televes@televes.com

www.televes.com

